

# Mini bridage 4000 N.

## Pour montages spécifiques

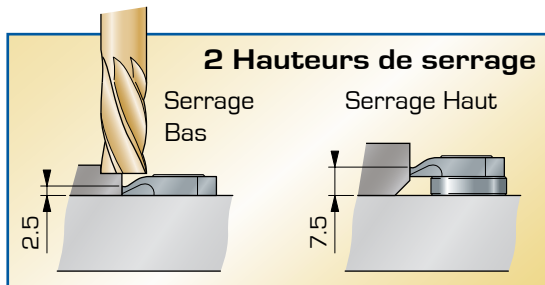

● **Mini bride à serrage par excentrique** permettant d'obtenir des montages de très faible encombrement. L'excentrique assure un serrage précis, rapide et puissant (4000 N).

Avec une hauteur inférieure à 6 mm et une largeur de 20 mm, les crampons plaqueurs libèrent un maximum de place pour le dégagement des outils.

Crampons de serrage en acier à ressort, excentrique et vis spéciales en acier traité.

## Mini-Clamp

- Très faible encombrement
- Bridage ultra-rapide par excentrique
- Plaquage de la pièce
- Adaptable pour pièces cylindriques

## Éléments de serrage

### Crampons plaqueurs à excentrique

	Réf.
① Crampon plaqueur à fourreau hauteur de bridage 2,5 mm	25-210
② Crampon plaqueur à fourreau haut hauteur de bridage 7,5 mm	25-215
Clé de serrage	25-980

6 pans de 4 mm en Té **vendue séparément**

Le crampon de serrage positionne la pièce à brider en appui sur la butée et la plaque sur sa face de référence.

*Pour que la pièce soit parfaitement plaquée, il est impératif d'utiliser les butées Mini clamp.*

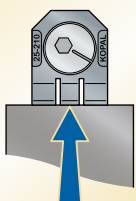

**Crampon :** 1 seul appui rigide permet de bien appuyer la pièce sur les butées.

Puissance de serrage : **4000 Newton**  
 Couple de serrage : 9 N.m  
**Course de serrage : 0,86 mm**

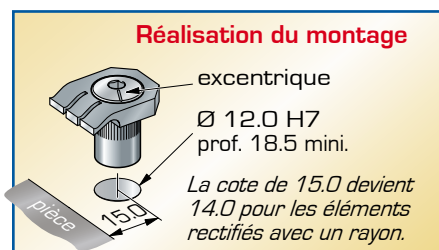

**400 kg**  
4000 Newton

Les **Crampons plaqueurs** pivotent autour d'un axe **excentrique** qui effectue le serrage (à droite ou à gauche).  
**Les crampons peuvent brider dans toutes les directions.**

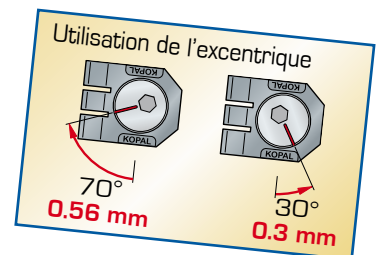

**Serrage rapide type 1/4 de tour**

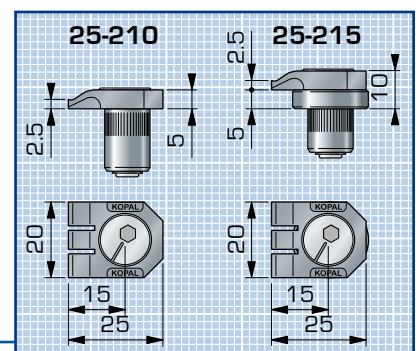

# Mini bridage 4000 N.

## Butées de plaquage

BRIDAGE HORIZONTAL 1

### Butées fixes

	Réf.
1 Butée simple (hauteur de bridage 2,5 mm)	25-105
2 Double butée (hauteur de bridage 2,5 mm)	25-110
3 Butée haute (hauteur de bridage 7,5 mm)	25-115
4 Double butée haute (hauteur de bridage 7,5 mm)	25-120

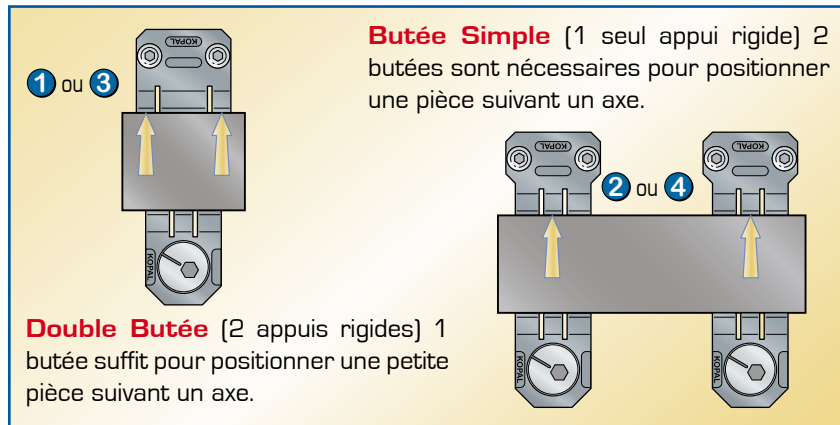

Les **Butées fixes** rectifiées, sont fixées avec des vis spéciales assurant un montage de grande précision et un **parfait repositionnement**.

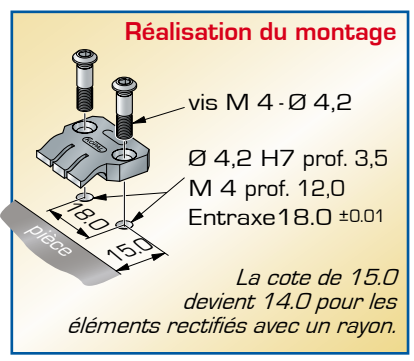
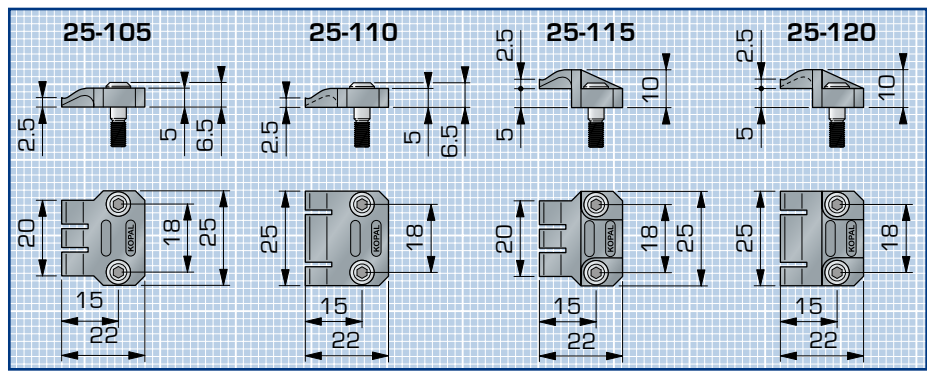

### Butées orientables

	Réf.
5 Butée orientable (hauteur de bridage 2,5 mm)	25-125
6 Butée orientable haute (hauteur de bridage 7,5 mm)	25-130

